

# LED Ersatzleuchten T8

**LUT449X19X15-C64-S9XX-UK-MD**

**LUT600X19x15-C88-S9XX-UK-MD**

**LUT1200X19X15-C136-S9XX-UK-MD**

**LUT1500X19X15-C170-S9XX-UK-MD**



## Produkteigenschaften

<b>Abmessungen</b>	LUT449: 449 x 19 x 15mm LUT600: 600 x 19 x 15mm LUT1200: 1200 x 19 x 15mm LUT1500: 1500 x 19 x 15mm
<b>Farbtemperatur</b>	2700K , 3000K , 4000K, 6500K
<b>CRI</b>	Ra >90 (R9 >=50)
<b>LED</b>	LUT449: 8 x 8 2835 KSF LED in Serie (64Stk.), LM80 getestet LUT600: 11 x 8 2835 KSF LED in Serie (88Stk.), LM80 getestet LUT1200: 8 x 17 2835 KSF LED in Serie (136Stk.), LM80 getestet LUT1500: 10 x 17 2835 KSF LED in Serie (170Stk.), LM80 getestet
<b>Anschlüsse</b>	Anschlusskabel: 250mm Kabel mit JST Stecker (einseitig montiert / rot/schwarz)
<b>Verbindungen (Zubehör)</b>	MD-WIRE0250-FEMALE (250mm Kabel, rot/schwarz mit Buchse montiert) MD-WIRE0500-F-AWG20 (500mm Kabel, rot/schwarz mit Buchse montiert) MD-WIRE0500-YF-AWG20 (500mm Kabel, rot/schwarz mit Y- Kabel 2 x Buchse montiert)
<b>Montage</b>	Einfache und schnelle Montage dank vormontierten Magneten

## Photometrische Daten LUT449X19X15-C64-S9XX-UK

CCT	CRI (Ra)	If (mA)	Uf typ. <sup>3</sup>	P typ. <sup>1</sup>	∑Flux <sup>2</sup>	Efficacy	∑Flux <sup>2</sup>	Efficacy	ENERG <sup>4</sup>	∑Flux <sup>2,5</sup> (lm)	Ersatz für
			(V)	(W)	(lm)	(lm/W)	(lm)	(lm/W)	Klasse	nach Diffusor	
			Tc 40°C		Tc 25°C		Tc 40°C		Tc 40°C	Tc 25°C	
2700K	>90	150	41.9	6.3	1191	189	1165	185	C	822	
		<b>200</b>	<b>42.3</b>	<b>8.5</b>	<b>1583</b>	<b>187</b>	<b>1547</b>	<b>183</b>	<b>C</b>	<b>1092</b>	<b>15W</b>
		220	42.4	9.3	1737	186	1698	182	C	1199	
		250	42.7	10.7	1968	184	1924	180	C	1358	
3000K	>90	150	41.9	6.3	1204	191	1176	187	C	831	
		<b>200</b>	<b>42.3</b>	<b>8.5</b>	<b>1599</b>	<b>189</b>	<b>1563</b>	<b>185</b>	<b>C</b>	<b>1103</b>	<b>15W</b>
		220	42.4	9.3	1755	188	1716	184	C	1211	
		250	42.7	10.7	1988	186	1943	182	C	1372	
4000K	>90	150	41.9	6.3	1216	193	1188	189	C	839	
		<b>200</b>	<b>42.3</b>	<b>8.5</b>	<b>1615</b>	<b>191</b>	<b>1578</b>	<b>187</b>	<b>C</b>	<b>1114</b>	<b>15W</b>
		220	42.4	9.3	1773	190	1733	186	C	1223	
		250	42.7	10.7	2008	188	1963	184	C	1386	
6500K	>90	150	41.9	6.3	1216	193	1188	189	C	839	
		<b>200</b>	<b>42.3</b>	<b>8.5</b>	<b>1615</b>	<b>191</b>	<b>1578</b>	<b>187</b>	<b>C</b>	<b>1114</b>	<b>15W</b>
		220	42.4	9.3	1773	190	1733	186	C	1223	
		250	42.7	10.7	2008	188	1963	184	C	1386	

## Photometrische Daten LUT600X19X15-C88-S9XX-UK

CCT	CRI (Ra)	If (mA)	Uf typ. <sup>3</sup>	P typ. <sup>1</sup>	∑Flux <sup>2</sup>	Efficacy	∑Flux <sup>2</sup>	Efficacy	ENERG <sup>4</sup>	∑Flux <sup>2,5</sup> (lm)	Ersatz für
			(V)	(W)	(lm)	(lm/W)	(lm)	(lm/W)	Klasse	nach Diffusor	
			Tc 40°C		Tc 25°C		Tc 40°C		Tc 40°C	Tc 25°C	
2700K	>90	200	41.9	8.4	1589	190	1553	185	C	1096	
		<b>250</b>	<b>42.2</b>	<b>10.5</b>	<b>1981</b>	<b>188</b>	<b>1937</b>	<b>184</b>	<b>C</b>	<b>1367</b>	<b>18W</b>
		300	42.4	12.7	2370	186	2316	182	C	1635	
		350	42.7	14.9	2754	184	2692	180	C	1900	
3000K	>90	200	41.9	8.4	1605	191	1569	187	C	1107	
		<b>250</b>	<b>42.2</b>	<b>10.5</b>	<b>2002</b>	<b>190</b>	<b>1956</b>	<b>186</b>	<b>C</b>	<b>1381</b>	<b>18W</b>
		300	42.4	12.7	2394	188	2340	184	C	1652	
		350	42.7	14.9	2782	186	2719	182	C	1920	
4000K	>90	200	41.9	8.4	1621	193	1585	189	C	1118	
		<b>250</b>	<b>42.2</b>	<b>10.5</b>	<b>2022</b>	<b>192</b>	<b>1976</b>	<b>187</b>	<b>C</b>	<b>1395</b>	<b>18W</b>
		300	42.4	12.7	2418	190	2363	186	C	1668	
		350	42.7	14.9	2810	188	2747	184	C	1939	
6500K	>90	200	41.9	8.4	1621	193	1585	189	C	1118	
		<b>250</b>	<b>42.2</b>	<b>10.5</b>	<b>2022</b>	<b>192</b>	<b>1976</b>	<b>187</b>	<b>C</b>	<b>1395</b>	<b>18W</b>
		300	42.4	12.7	2418	190	2363	186	C	1668	
		350	42.7	14.9	2810	188	2747	184	C	1939	

<sup>1</sup> Leistungstoleranzen Pon 10%. Messunsicherheit +/-5%.

<sup>2</sup> Lm Flux Toleranzen von +/-15%. Die Lumenangaben basieren auf der Hochrechnung von einzelnen LEDs

<sup>3</sup> Angaben basieren bei Tc 40°C. Spannungstoleranz +/- 5%

<sup>4</sup> Pro Produkt ist nur die eingefärbte Klasse für die Energieetikette von Simplex Electronic relevant

## Photometrische Daten LUT1200X19X15-C136-S9XX-UK

CCT	CRI (Ra)	If (mA)	Uf typ. <sup>3</sup> (V)	P typ. <sup>1</sup> (W)	ΣFlux <sup>2</sup> (lm)	Efficacy (lm/W)	ΣFlux <sup>2</sup> (lm)	Efficacy (lm/W)	ENERG <sup>4</sup> Klasse	ΣFlux <sup>2,5</sup> (lm) nach Diffusor	Ersatz für
2700K	>90	300	44.8	13.4	2650	196	2603	194	C	1829	
		350	45.0	15.7	3082	195	3027	192	C	2127	
		<b>400</b>	<b>45.2</b>	<b>18.1</b>	<b>3512</b>	<b>193</b>	<b>3449</b>	<b>191</b>	<b>C</b>	<b>2423</b>	<b>36W</b>
		450	45.4	20.4	3940	192	3869	190	C	2719	
3000K	>90	300	44.8	13.4	2705	200	2657	198	C	1866	
		350	45.0	15.7	3146	199	3091	196	C	2171	
		<b>400</b>	<b>45.2</b>	<b>18.1</b>	<b>3585</b>	<b>197</b>	<b>3522</b>	<b>195</b>	<b>C</b>	<b>2474</b>	<b>36W</b>
		450	45.4	20.4	4022	196	3951	194	C	2775	
4000K	>90	300	44.8	13.4	2811	208	2758	205	B	1940	
		350	45.0	15.7	3271	207	3209	204	B	2257	
		<b>400</b>	<b>45.2</b>	<b>18.1</b>	<b>3729</b>	<b>205</b>	<b>3657</b>	<b>202</b>	<b>B</b>	<b>2573</b>	<b>36W</b>
		450	45.4	20.4	4184	204	4103	201	B	2887	
6500K	>90	300	44.8	13.4	2781	206	2727	203	B	1919	
		350	45.0	15.7	3235	204	3171	201	B	2232	
		<b>400</b>	<b>45.2</b>	<b>18.1</b>	<b>3686</b>	<b>203</b>	<b>3613</b>	<b>200</b>	<b>B</b>	<b>2543</b>	<b>36W</b>
		450	45.4	20.4	4135	202	4053	199	C	2853	

CCT	CRI (Ra)	If (mA)	Uf typ. <sup>3</sup> (V)	P typ. <sup>1</sup> (W)	ΣFlux <sup>2</sup> (lm)	Efficacy (lm/W)	ΣFlux <sup>2</sup> (lm)	Efficacy (lm/W)	ENERG <sup>4</sup> Klasse	ΣFlux <sup>2,5</sup> (lm) nach Diffusor	Ersatz für
2700K	>90	500	45.5	22.8	4365	191	4286	188	C	3012	
		600	45.9	27.5	5209	188	5114	186	C	3594	
		700	46.2	32.4	6043	186	5931	183	C	4170	
		800	46.5	37.2	6869	184	6739	181	C	4740	
3000K	>90	500	45.5	22.8	4456	195	4377	192	C	3075	
		600	45.9	27.5	5318	192	5222	190	C	3669	
		700	46.2	32.4	6169	190	6057	187	C	4257	
		800	46.5	37.2	7011	188	6882	185	C	4838	
4000K	>90	500	45.5	22.8	4637	203	4547	200	C	3200	
		600	45.9	27.5	5535	200	5426	197	C	3819	
		700	46.2	32.4	6423	198	6296	195	C	4432	
		800	46.5	37.2	7302	195	7156	192	C	5038	
6500K	>90	500	45.5	22.8	4582	200	4491	197	C	3162	
		600	45.9	27.5	5467	198	5358	195	C	3772	
		700	46.2	32.4	6342	195	6217	192	C	4376	
		800	46.5	37.2	7208	193	7065	190	C	4974	

<sup>1</sup> Leistungstoleranzen Pon 10%. Messunsicherheit +/-5%.

<sup>2</sup> Lm Flux Toleranzen von +/-15%. Die Lumenangaben basieren auf der Hochrechnung von einzelnen LEDs

<sup>3</sup> Angaben basieren bei Tc 40°C. Spannungstoleranz +/- 5%

<sup>4</sup> Pro Produkt ist nur die eingefärbte Klasse für die Energieetikette von Simpex Electronic relevant

<sup>2,5</sup> Lm Flux Angaben nach dem Diffusor (= inkl. Lichtverluste von ca. 31% verursacht durch das Profil und den Diffusor)

## Photometrische Daten **LUT1500X19X15-C170-S9XX-UK**

CCT	CRI (Ra)	If (mA)	Uf typ. <sup>3</sup> (V)	P typ. <sup>1</sup> (W)	ΣFlux <sup>2</sup> (lm)	Efficacy (lm/W)	ΣFlux <sup>2</sup> (lm)	Efficacy (lm/W)	ENERG <sup>4</sup> Klasse	ΣFlux <sup>2,5</sup> (lm) nach Diffusor	Ersatz für
					Tc 40°C	Tc 25°C	Tc 40°C	Tc 40°C	Tc 25°C		
2700K	>90	350	44.7	15.6	3096	197	3040	194	C	2136	
		450	45.0	20.3	3961	195	3890	192	C	2733	
		500	45.2	22.6	4390	193	4312	191	C	3029	
		<b>600</b>	<b>45.5</b>	<b>27.3</b>	<b>5244</b>	<b>191</b>	<b>5150</b>	<b>189</b>	<b>C</b>	<b>3618</b>	<b>58W</b>
3000K	>90	350	44.7	15.6	3159	201	3103	198	C	2180	
		450	45.0	20.3	4043	199	3972	196	C	2790	
		500	45.2	22.6	4482	197	4403	195	C	3093	
		<b>600</b>	<b>45.5</b>	<b>27.3</b>	<b>5354</b>	<b>195</b>	<b>5259</b>	<b>193</b>	<b>C</b>	<b>3694</b>	<b>58W</b>
4000K	>90	350	44.7	15.6	3283	209	3221	206	B	2265	
		450	45.0	20.3	4204	206	4123	204	B	2901	
		500	45.2	22.6	4661	205	4571	202	B	3216	
		<b>600</b>	<b>45.5</b>	<b>27.3</b>	<b>5570</b>	<b>203</b>	<b>5462</b>	<b>200</b>	<b>B</b>	<b>3843</b>	<b>58W</b>
6500K	>90	350	44.7	15.6	3248	206	3185	204	B	2241	
		450	45.0	20.3	4157	204	4075	201	B	2868	
		500	45.2	22.6	4608	203	4517	200	B	3180	
		<b>600</b>	<b>45.5</b>	<b>27.3</b>	<b>5504</b>	<b>201</b>	<b>5395</b>	<b>198</b>	<b>C</b>	<b>3798</b>	<b>58W</b>

CCT	CRI (Ra)	If (mA)	Uf typ. <sup>3</sup> (V)	P typ. <sup>1</sup> (W)	ΣFlux <sup>2</sup> (lm)	Efficacy (lm/W)	ΣFlux <sup>2</sup> (lm)	Efficacy (lm/W)	ENERG <sup>4</sup> Klasse	ΣFlux <sup>2,5</sup> (lm) nach Diffusor	Ersatz für
					Tc 40°C	Tc 25°C	Tc 40°C	Tc 40°C	Tc 25°C		
2700K	>90	700	45.8	32.0	6091	189	5980	187	C	4203	
		800	46.0	36.8	6930	187	6802	185	C	4782	
		900	46.3	41.7	7761	186	7617	183	C	5355	
		1050	46.7	49.0	8995	183	8824	180	C	6207	
3000K	>90	700	45.8	32.0	6218	193	6107	191	C	4290	
		800	46.0	36.8	7074	191	6947	189	C	4881	
		900	46.3	41.7	7923	189	7779	187	C	5467	
		1050	46.7	49.0	9181	187	9011	184	C	6335	
4000K	>90	700	45.8	32.0	6471	201	6345	198	C	4465	
		800	46.0	36.8	7365	199	7219	196	C	5082	
		900	46.3	41.7	8250	197	8086	194	C	5693	
		1050	46.7	49.0	9563	194	9372	191	C	6598	
6500K	>90	700	45.8	32.0	6393	199	6266	196	C	4411	
		800	46.0	36.8	7273	197	7128	194	C	5018	
		900	46.3	41.7	8145	195	7984	192	C	5620	
		1050	46.7	49.0	9439	192	9252	189	C	6513	

<sup>1</sup> Leistungstoleranzen Pon 10%. Messunsicherheit +/-5%.

<sup>2</sup> Lm Flux Toleranzen von +/-15%. Die Lumenangaben basieren auf der Hochrechnung von einzelnen LEDs

<sup>3</sup> Angaben basieren bei Tc 40°C. Spannungstoleranz +/- 5%

<sup>4</sup> Pro Produkt ist nur die eingefärbte Klasse für die Energieetikette von Simpex Electronic relevant

<sup>2,5</sup> Lm Flux Angaben nach dem Diffusor (= inkl. Lichtverluste von ca. 31% verursacht durch das Profil und den Diffusor)









## Technische Daten

<b>Nennspannung</b>	LUT449 & LUT600: Typ. 42.3Vdc @40°C LUT1200 & LUT1500: Typ. 45.2Vdc / 45.5Vdc @40°C
<b>Nennstrom LED<sup>1</sup></b>	LUT449: Typ. 0.2A, <b>Max. 0.25A</b> LUT600: Typ. 0.25A, <b>Max. 0.35A</b> LUT1200: Typ. 0.4A, <b>Max. 0.8A</b> LUT1500: Typ. 0.6A, <b>Max. 1.05A</b>
<b>Betriebsspannungsbereich</b>	LUT449 & LUT600: 20V - 30V LUT1200 & LUT1500: 40V - 50V
<b>Umgebungstemperaturbereich</b>	-35°C ... +50°C
<b>Betriebstemperaturbereich<sup>1</sup></b>	Max. -20°C ... +75°C (am Tc-Punkt)
<b>LED binning</b>	MacAdam3, @65mA/LED
<b>Photobiological safety</b>	According to IEC 62471: <b>exempt</b>
<b>Blue light hazard</b>	According to IEC TR 62778: <b>pass</b>
<b>Normen</b>	EN IEC 62031
<b>Lebensdauer nach IEC62717:2014</b>	TM-21: L70B10@Ts.85°C: >102kh TM-21: L80B10@Ts.85°C: >102kh TM-21: L90B10@Ts.85°C: 52.6kh

<sup>1</sup> Das Überschreiten der zugelassenen Betriebsspannung & Betriebstemperatur führt zu einer Überlastung des Moduls. Dies kann zu einer starken Reduzierung der Lebensdauer bis hin zur Zerstörung führen.

## Label

1 LUT1200X19X15-C136-S940-UK-MD  
 CRI: > 90 4 CCT: 4000K 3 PD: 04/24 2  
 IF max: 0.8A IF typ: 0.4A VF typ: 45.8VDC  
 Polarity: **+** DC red cable **-** DC black cable 5 6  
 The installation under power is forbidden!

- |                              |                         |
|------------------------------|-------------------------|
| 1. Produktbeschreibung       | 4. Farbtemperatur (CCT) |
| 2. Produktionsdatum          | 5. Polarisierung        |
| 3. Farbwiedergabeindex (CRI) | 6. QR-Code              |

## Montage

**Schritt 1:** Die Installation und Inbetriebnahme darf nur unter Beachtung aller gültigen Vorschriften und Normen durch eine zugelassene Elektrofachkraft erfolgen.

**Schritt 2:** Vor dem Montieren die Schutzfolie auf dem Diffusor entfernen.

**Schritt 3:** Das Retrofit Kit kann durch die installierten Montagemagneten auf jeglicher ferromagnetischer Oberfläche angebracht werden

### Schritt 1



### Schritt 3



**Anmerkung:** Die Installation von LED-Modulen (mit Netzgerät) darf nur unter Beachtung aller gültigen Vorschriften und Normen durch eine zugelassene Elektrofachkraft (Elektroinstallateur) erfolgen.

## Mechanische Daten

**LUT449X19X15-C63-S9XX-UK**

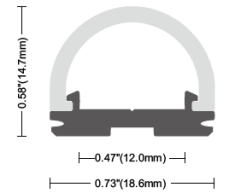

**LUT600x19x15-C90-S9XX-UK-MD**

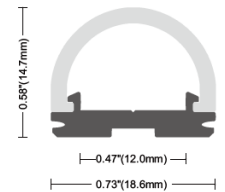
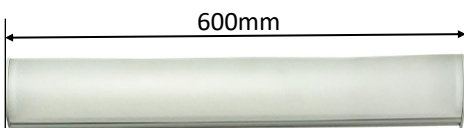

**LUT1200X19X15-C136-S9XX-UK-MD**

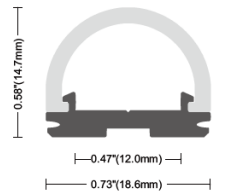
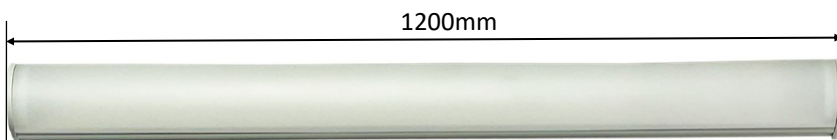

**LUT1500X19X15-C170-S9XX-UK-MD**

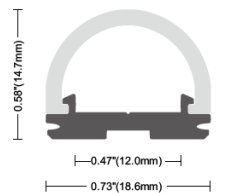
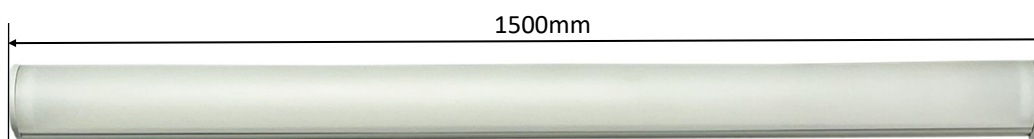

## Weitere Ansichten

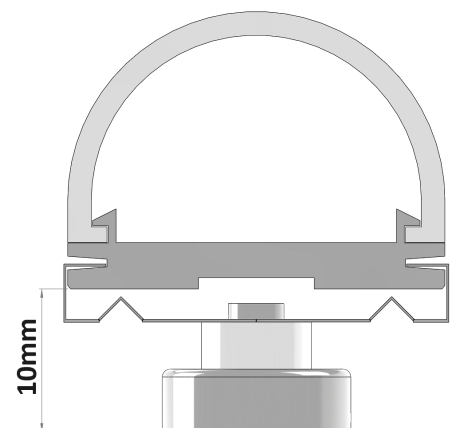

---

## Sicherheit– und Montagehinweise

---

- Die Installation von LED-Modulen (mit Netzgerät) darf nur unter Beachtung aller gültigen Vorschriften und Normen durch eine zugelassene Elektrofachkraft erfolgen.
- Die Bauteile auf den LED-Modulen dürfen nicht mechanisch belastet werden.
- Die Leiterbahnen auf den Platinen dürfen durch die Montage nicht beschädigt oder unterbrochen werden.
- Um die LED-Module sicher und zuverlässig zu betreiben, ist es zwingend notwendig ein elektronisch stabilisiertes Betriebsgerät zu verwenden, das gegen Kurzschluss, Überlast und Übertemperatur schützt.
- Polung beachten (+ / -)! Bei falscher Polung wird kein Licht emittiert. Das Modul kann zerstört werden! Bitte sofort Polung korrigieren.
- Achten Sie bei der Montage des Moduls auf Maßnahmen gegen ESD.
- Beachten Sie die maximale Leistung der Ihnen zur Verfügung stehenden Stromversorgung.
- Die LED-Module werden standardmässig unlackiert und daher ohne Korrosionsschutz von Simpex geliefert.
- Bei Kontakt eines unlackierten LED-Moduls mit Feuchte und Kondenswasser kann ein Korrosionsschaden nicht als Mangel anerkannt werden.
- Die LEDs sind vor gasförmigen Verunreinigungen und weiteren Einflüssen welche chemische Reaktionen hervorrufen könne zu schützen. Die Informationen über schädliche Einflüsse und möglichen Reaktionen sind im „Chemical Guide for LED Components“ von Samsung beschrieben und können bei Simpex angefordert werden.
- Bei Anwendungen mit Einfluss von Feuchtigkeit oder Staub ist das Modul mit einer geeigneten Schutzart zu schützen. Das Modul kann durch eine nachträgliche Lackierung gegen Kondenswasser geschützt werden. Der zu verwendende Lack muss folgende Eigenschaften zu erfüllen:
  - Transmissionsbeständigkeit
  - UV- Stabilität
  - Temperaturzyklen Beständigkeit im zugelassenen Temperaturbereich
  - Wärmeausdehnung passend zum Modul  $15-30 \cdot 10^{-6}/K$
  - niedrige Wasserdampf Permeation bei allen Klimaten
  - Beständigkeit gegen korrosive Atmosphären
- Kontaktierung durch Anlöten von Kabeln auf anmontiertem Modul: Lötpads nicht vorverzinnen, Kabel vorverzinnen, für maximal 4 s bei 300°C löten, Lötstellen komplett abkühlen lassen vor weiteren Lötungen. Schäl- oder Scherkräfte verhindern.
- Die Montage des Moduls erfolgt zum Teil mittels einem rückseitig angebrachten doppelseitigen Klebebandes. Achten Sie auf saubere Oberfläche welche frei von Fett, Öl, Silikon und Schmutzpartikeln sein müssen. Die Befestigungsmaterialien müssen in sich fest sein. Achten Sie auf die vollständige Entfernung des Schutzbandes und drücken Sie das Modul nach dem Aufkleben mit ca. 20N/cm<sup>2</sup> an (weiter Informationen: Anwendungshinweise von 3M Klebstofffilmen). In schwierigen Fällen kann die Verwendung eines Haftgrundvermittlers helfen.
- Das Modul muss auf einer metallischen Fläche, die als Kühlkörper wirkt, montiert werden.